

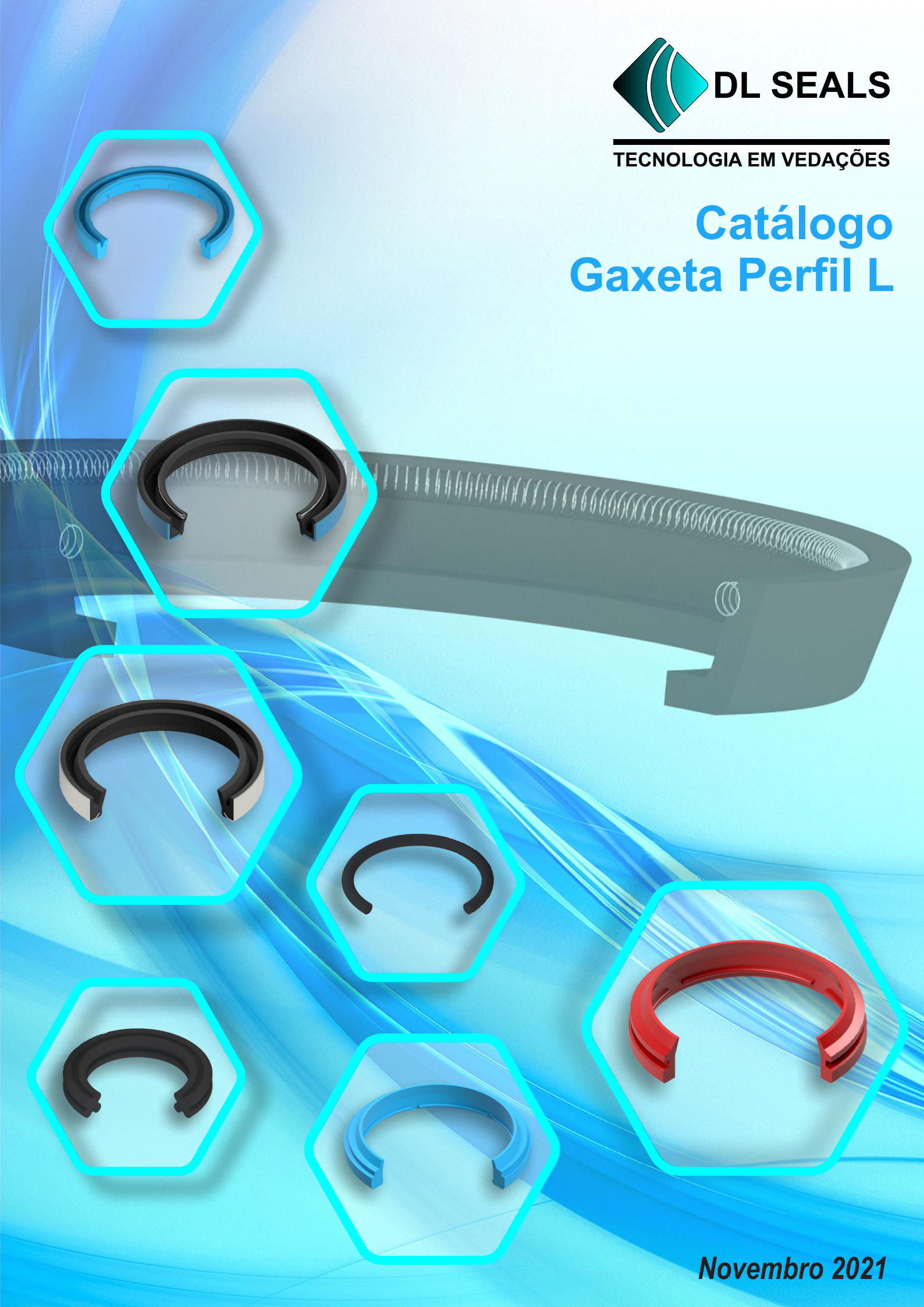

TECNOLOGIA EM VEDAÇÕES

Catálogo Gaxeta Perfil L



Novembro 2021



Gaxeta - Modelo L1

Características:

As flanges que fixam e posicionam as gaxetas L-1 devem ter uma limitação de compressão máxima de 10% para impedir distorções no perfil das gaxetas.

A principal vantagem destas gaxetas consiste em fazer vedações com baixo coeficiente de atrito.

Aplicações:

São aplicadas como vedadores de êmbolos de sistemas pneumáticos ou hidráulicos de baixas pressões, ou seja, em extrusoras de plásticos, tesouras pneumáticas, indústrias de papel, cilindros direcionais e prensas de baixas pressões.

Especificações:

Material: Borracha Nitrílica

Dureza: 85 Shore A

Pressão: $\leq 40 \text{ kg/cm}^2$

Velocidade: $\leq 0,5 \text{ m/s}$

Temperatura: -50°C a $+110^\circ\text{C}$

Material: Composto de tecido impregnado com borracha nitrílica, recoberto de grafite (Lona)

Dureza: 85 Shore A

Pressão: $\geq 40 \text{ kg/cm}^2$

Velocidade: $\leq 0,5 \text{ m/s}$

Temperatura: -50°C a $+110^\circ\text{C}$

Para sistemas pneumáticos, utilizam-se gaxetas de borracha nitrílica com 70 Shore A de dureza. Em sistemas com deficiência de lubrificação e de uma boa usinagem, utilizam-se gaxetas de Poliuretano ou de couro.

Tolerâncias:

ALOJAMENTOS

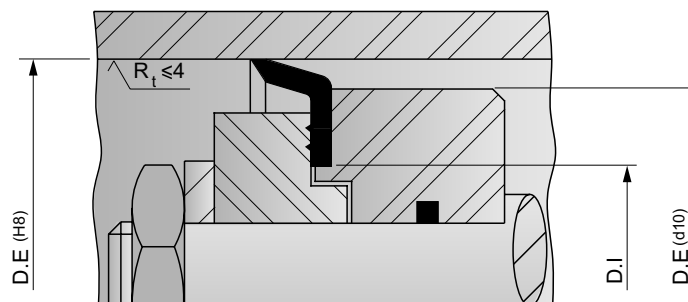

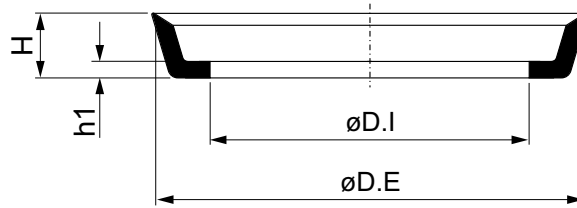

DL - N°	D.E	D.I	H	h1
DLGXL1-0001	6,10	1,50	3,00	2,00
DLGXL1-0002	8,00	2,80	4,50	1,50
DLGXL1-0003	9,50	4,00	5,00	2,00
DLGXL1-0004	10,00	4,00	3,00	1,00
DLGXL1-0005	11,00	3,00	7,00	1,50
DLGXL1-0006	11,00	7,00	6,00	1,00
DLGXL1-0007	12,00	3,00	6,00	1,50
DLGXL1-0008	12,00	5,00	7,50	3,50
DLGXL1-0009	13,00	4,00	5,00	1,50
DLGXL1-0010	14,00	5,00	8,00	2,00
DLGXL1-0011	15,00	5,00	8,00	2,00
DLGXL1-0012	15,00	8,00	6,00	2,00
DLGXL1-0013	16,00	5,00	8,00	2,00
DLGXL1-0014	17,00	6,50	5,50	1,50
DLGXL1-0015	18,00	5,00	5,00	2,00
DLGXL1-0016	18,00	6,00	10,00	3,00
DLGXL1-0017	19,00	8,00	6,00	2,00
DLGXL1-0018	20,00	6,00	10,00	3,00
DLGXL1-0019	20,00	10,00	5,00	2,00
DLGXL1-0020	21,00	8,00	8,00	2,50
DLGXL1-0021	22,00	6,00	7,00	2,00
DLGXL1-0022	23,00	4,00	7,00	2,50
DLGXL1-0023	24,00	5,00	4,50	2,00
DLGXL1-0024	25,00	9,00	8,00	2,50
DLGXL1-0025	25,00	12,00	5,50	2,00
DLGXL1-0026	25,00	14,00	9,50	4,00
DLGXL1-0027	25,40	6,00	8,00	2,50
DLGXL1-0028	25,40	12,00	8,00	2,50
DLGXL1-0029	26,00	12,00	6,00	1,50
DLGXL1-0030	27,00	8,00	3,50	1,50
DLGXL1-0031	28,00	14,00	6,00	1,50
DLGXL1-0032	28,00	18,00	10,00	2,00
DLGXL1-0033	30,00	5,00	8,00	2,50
DLGXL1-0034	30,00	10,00	6,00	2,00
DLGXL1-0035	31,00	8,00	8,00	2,00
DLGXL1-0036	32,00	5,00	10,00	1,50
DLGXL1-0037	32,00	22,00	6,00	2,00
DLGXL1-0038	33,00	6,00	6,00	2,00
DLGXL1-0039	34,00	10,00	10,00	2,00
DLGXL1-0040	35,00	6,50	8,00	2,00
DLGXL1-0041	36,00	10,00	6,50	3,00
DLGXL1-0042	37,00	11,00	8,00	3,00
DLGXL1-0043	38,00	10,00	8,00	2,50
DLGXL1-0044	39,00	15,00	13,00	3,00
DLGXL1-0045	40,00	4,00	6,00	2,00
DLGXL1-0046	40,00	16,00	8,00	3,00
DLGXL1-0047	41,00	28,00	8,00	2,00
DLGXL1-0048	42,00	11,90	9,00	2,00
DLGXL1-0049	43,00	16,00	6,00	2,50
DLGXL1-0050	45,00	23,00	6,00	2,00
DLGXL1-0051	46,00	25,00	12,00	3,00
DLGXL1-0052	47,00	8,00	13,00	2,30
DLGXL1-0053	48,00	30,00	10,00	3,00
DLGXL1-0054	50,00	12,00	10,00	2,50
DLGXL1-0055	50,00	28,00	12,00	3,00
DLGXL1-0056	50,00	38,00	6,00	1,50
DLGXL1-0057	53,00	26,00	10,00	2,00
DLGXL1-0058	55,00	18,00	10,00	2,00
DLGXL1-0059	58,00	12,00	20,00	3,00
DLGXL1-0060	59,00	31,00	10,50	3,00
DLGXL1-0061	60,00	24,00	12,00	3,00
DLGXL1-0062	60,00	35,00	8,00	2,00

DL - N°	D.E	D.I	H	h1
DLGXL1-0063	61,00	24,50	12,00	3,50
DLGXL1-0064	62,00	28,00	18,00	3,00
DLGXL1-0065	63,00	42,00	8,00	2,50
DLGXL1-0066	64,00	22,00	15,00	3,00
DLGXL1-0067	65,00	40,00	8,00	2,00
DLGXL1-0068	67,00	40,00	9,50	2,50
DLGXL1-0069	68,00	38,00	8,00	2,00
DLGXL1-0070	69,00	49,50	8,00	2,00
DLGXL1-0071	70,00	40,00	10,00	2,00
DLGXL1-0072	71,00	38,00	13,50	3,50
DLGXL1-0073	72,00	48,00	10,00	2,00
DLGXL1-0074	75,00	35,00	20,00	3,00
DLGXL1-0075	76,00	20,00	16,00	3,00
DLGXL1-0076	77,00	31,00	14,00	3,50
DLGXL1-0077	78,00	39,00	18,00	7,00
DLGXL1-0078	80,00	16,00	22,00	3,00
DLGXL1-0079	80,00	50,00	11,00	2,50
DLGXL1-0080	81,00	29,00	12,50	4,50
DLGXL1-0081	82,00	18,00	20,00	4,00
DLGXL1-0082	82,50	44,00	15,50	4,00
DLGXL1-0083	83,00	58,00	13,00	3,00
DLGXL1-0084	85,00	45,00	14,00	2,50
DLGXL1-0085	85,00	50,00	18,00	3,50
DLGXL1-0086	86,00	40,00	10,00	3,00
DLGXL1-0087	87,00	76,00	5,00	2,00
DLGXL1-0088	88,00	20,00	10,50	3,00
DLGXL1-0089	89,00	22,00	22,00	4,00
DLGXL1-0090	90,00	16,00	22,00	3,00
DLGXL1-0091	90,00	25,00	20,00	3,00
DLGXL1-0092	90,00	55,00	25,00	3,00
DLGXL1-0093	90,00	61,00	22,00	4,00
DLGXL1-0094	91,00	25,00	15,00	3,50
DLGXL1-0095	92,00	54,50	17,00	4,00
DLGXL1-0096	95,00	20,00	16,00	3,00
DLGXL1-0097	95,00	55,00	18,00	5,00
DLGXL1-0098	96,00	65,00	8,50	2,50
DLGXL1-0099	98,00	88,00	5,00	2,50
DLGXL1-0100	100,00	16,00	23,00	4,50
DLGXL1-0101	100,00	28,00	18,00	4,00
DLGXL1-0102	100,00	48,00	15,00	4,00
DLGXL1-0103	100,00	60,00	16,50	4,50
DLGXL1-0104	100,00	78,00	12,00	3,00
DLGXL1-0105	101,00	58,00	16,00	3,50
DLGXL1-0106	102,00	21,00	21,00	3,00
DLGXL1-0107	103,00	52,00	16,00	4,00
DLGXL1-0108	105,00	80,50	12,00	3,00
DLGXL1-0109	108,00	57,00	19,00	4,00
DLGXL1-0110	109,00	70,00	17,00	4,00
DLGXL1-0111	110,00	55,00	22,00	3,00
DLGXL1-0112	110,00	70,00	19,00	4,00
DLGXL1-0113	112,00	42,00	20,00	3,50
DLGXL1-0114	113,00	70,00	13,00	4,00
DLGXL1-0115	114,00	55,00	25,00	5,00
DLGXL1-0116	114,00	90,00	10,00	2,50
DLGXL1-0117	115,00	17,50	25,00	5,00
DLGXL1-0118	116,00	60,00	14,00	3,00
DLGXL1-0119	119,00	30,00	28,00	5,00
DLGXL1-0120	120,00	30,00	14,00	4,00
DLGXL1-0121	120,00	60,00	18,00	4,00
DLGXL1-0122	120,00	85,00	14,00	4,00
DLGXL1-0123	122,00	94,00	15,00	3,00
DLGXL1-0124	125,00	90,00	19,00	2,50

Em caso da necessidade de outro tipo de gaxeta que não consta neste catálogo, entre em contato com nosso departamento técnico.



DL - N°	D.E	D.I	H	h1
DLGXL1-0125	125,00	105,00	16,00	4,00
DLGXL1-0126	126,00	80,00	30,00	5,00
DLGXL1-0127	127,00	100,00	15,00	6,00
DLGXL1-0128	128,00	95,00	15,00	3,50
DLGXL1-0129	129,00	76,00	20,00	5,00
DLGXL1-0130	130,00	43,00	23,00	5,00
DLGXL1-0131	130,00	59,00	22,00	4,50
DLGXL1-0132	130,00	96,00	18,00	3,00
DLGXL1-0133	132,00	80,00	26,50	4,00
DLGXL1-0134	133,00	80,00	30,00	5,00
DLGXL1-0135	135,00	73,00	26,00	5,00
DLGXL1-0136	137,00	116,50	6,00	2,80
DLGXL1-0137	138,00	97,00	26,00	5,00
DLGXL1-0138	139,00	50,00	45,00	5,00
DLGXL1-0139	140,00	16,00	24,00	5,00
DLGXL1-0140	140,00	92,00	28,00	3,00
DLGXL1-0141	140,00	110,00	15,00	3,50
DLGXL1-0142	142,00	70,00	25,00	5,00
DLGXL1-0143	144,00	26,40	23,00	3,00
DLGXL1-0144	145,00	100,00	15,00	3,00
DLGXL1-0145	148,00	85,00	18,00	5,00
DLGXL1-0146	149,00	123,00	15,00	3,00
DLGXL1-0147	150,00	40,00	28,00	4,00
DLGXL1-0148	150,00	120,50	16,00	4,00
DLGXL1-0149	151,50	116,00	15,00	3,50
DLGXL1-0150	152,00	110,00	15,00	4,00
DLGXL1-0151	154,00	123,00	16,00	4,50
DLGXL1-0152	155,00	80,00	24,00	5,00
DLGXL1-0153	156,00	77,00	18,00	5,00
DLGXL1-0154	159,00	32,00	20,00	4,00
DLGXL1-0155	160,00	100,00	22,00	3,00
DLGXL1-0156	160,00	120,00	20,00	5,00
DLGXL1-0157	160,00	130,00	15,00	3,50
DLGXL1-0158	162,50	80,00	20,00	4,00
DLGXL1-0159	165,00	120,00	21,50	6,50
DLGXL1-0160	169,00	101,00	19,00	5,00
DLGXL1-0161	170,00	110,00	20,00	6,00
DLGXL1-0162	172,00	109,00	12,00	3,00
DLGXL1-0163	175,00	55,00	30,00	5,00
DLGXL1-0164	175,00	140,50	17,00	4,00
DLGXL1-0165	180,00	65,00	26,00	5,00
DLGXL1-0166	180,00	140,00	20,00	5,00
DLGXL1-0167	183,00	98,00	26,00	4,00
DLGXL1-0168	185,00	150,00	18,00	4,00
DLGXL1-0169	190,00	130,00	30,00	5,00
DLGXL1-0170	195,00	65,00	25,00	4,00
DLGXL1-0171	198,00	164,00	18,00	4,00
DLGXL1-0172	200,00	102,00	30,00	4,00
DLGXL1-0173	200,00	130,00	24,00	5,00
DLGXL1-0174	200,00	152,00	20,00	5,00
DLGXL1-0175	201,00	188,00	17,50	4,00
DLGXL1-0176	202,00	140,00	29,00	8,00
DLGXL1-0177	203,00	150,00	20,00	5,00
DLGXL1-0178	205,00	128,00	21,00	5,00
DLGXL1-0179	209,00	150,00	25,00	6,00
DLGXL1-0180	210,00	175,00	15,00	4,00
DLGXL1-0181	213,00	34,00	28,00	5,00
DLGXL1-0182	215,00	150,00	23,50	6,00
DLGXL1-0183	220,00	135,00	35,00	5,00
DLGXL1-0184	225,00	85,00	30,00	5,00
DLGXL1-0185	230,00	145,00	35,00	5,00
DLGXL1-0186	235,00	200,00	23,00	5,00
DLGXL1-0187	240,00	125,00	25,00	3,00
DLGXL1-0188	245,00	155,00	25,00	7,00
DLGXL1-0189	250,00	80,00	20,00	5,00
DLGXL1-0190	254,00	208,00	16,00	4,00
DLGXL1-0191	255,00	188,00	22,00	5,00
DLGXL1-0192	257,00	182,00	20,00	5,00
DLGXL1-0193	260,00	190,00	25,00	8,00
DLGXL1-0194	265,00	179,00	27,00	6,00

DL - N°	D.E	D.I	H	h1
DLGXL1-0195	267,00	196,00	17,00	5,00
DLGXL1-0196	270,00	210,00	15,00	5,00
DLGXL1-0197	275,00	214,50	24,60	5,00
DLGXL1-0198	279,00	181,00	25,40	4,80
DLGXL1-0199	280,00	190,00	18,00	4,00
DLGXL1-0200	280,00	200,00	20,00	5,00
DLGXL1-0201	290,00	205,00	35,00	5,00
DLGXL1-0202	300,00	225,00	25,00	5,00
DLGXL1-0203	300,00	250,00	26,00	5,40
DLGXL1-0204	304,00	265,00	18,00	4,00
DLGXL1-0205	305,00	240,00	23,00	4,00
DLGXL1-0206	306,00	233,00	22,00	4,50
DLGXL1-0207	310,00	270,00	20,00	5,00
DLGXL1-0208	320,00	240,00	25,00	5,00
DLGXL1-0209	325,00	151,00	36,00	6,00
DLGXL1-0210	330,00	203,20	25,40	6,00
DLGXL1-0211	335,00	254,00	25,00	5,00
DLGXL1-0212	342,00	286,00	35,00	5,00
DLGXL1-0213	345,00	256,00	27,00	5,00
DLGXL1-0214	350,00	300,00	25,00	5,00
DLGXL1-0215	350,00	320,00	25,00	5,00
DLGXL1-0216	352,00	258,00	27,00	6,00
DLGXL1-0217	355,00	310,00	25,00	4,70
DLGXL1-0218	356,00	316,00	23,00	5,00
DLGXL1-0219	358,00	300,00	30,00	5,00
DLGXL1-0220	360,00	300,00	15,00	5,00
DLGXL1-0221	366,50	300,00	30,00	5,00
DLGXL1-0222	370,00	260,00	22,00	6,00
DLGXL1-0223	392,00	292,00	26,00	3,00
DLGXL1-0224	395,00	315,00	20,00	6,00
DLGXL1-0225	400,00	275,00	27,00	5,00
DLGXL1-0226	400,00	300,00	30,00	5,00
DLGXL1-0227	405,00	373,00	23,00	6,30
DLGXL1-0228	410,00	320,00	25,00	8,00
DLGXL1-0229	420,00	340,00	30,00	5,00
DLGXL1-0230	430,00	340,00	18,00	4,00
DLGXL1-0231	450,00	380,00	20,00	8,00
DLGXL1-0232	465,00	330,00	40,00	5,00
DLGXL1-0233	475,00	412,00	30,00	5,00
DLGXL1-0234	480,00	380,00	30,00	5,00
DLGXL1-0235	490,00	435,00	35,00	8,00
DLGXL1-0236	494,00	378,00	30,00	5,00
DLGXL1-0237	500,00	431,00	24,00	5,00
DLGXL1-0238	508,00	393,50	25,00	7,00
DLGXL1-0239	525,00	455,00	20,00	7,00
DLGXL1-0240	535,00	446,00	15,00	6,00
DLGXL1-0241	545,00	515,00	9,00	5,00
DLGXL1-0242	550,00	496,00	27,00	6,00

Em caso da necessidade de outro tipo de gaxeta que não consta neste catálogo, entre em contato com nosso departamento técnico.



Gaxeta - Modelo L2

Características:

As flanges que fixam e posicionam as gaxetas L-2 devem ter uma limitação de compressão máxima de 10% para impedir distorções no perfil das gaxetas.

A principal vantagem destas gaxetas consiste em fazer vedações com baixo coeficiente de atrito.

Aplicações:

São aplicadas como vedadores de êmbolos de sistemas pneumáticos ou hidráulicos de baixas pressões, ou seja, em extrusoras de plásticos, tesouras pneumáticas, indústrias de papel, cilindros direcionais e prensas de baixas pressões.

Especificações:

Material: Borracha Nitrílica

Dureza: 85 Shore A

Pressão: $\leq 40 \text{ kg/cm}^2$

Velocidade: $\leq 0,5 \text{ m/s}$

Temperatura: -50°C a $+ 110^\circ\text{C}$

Material: Composto de tecido impregnado com borracha nitrílica, recoberto de grafite (Lona)

Dureza: 85 Shore A

Pressão: $\geq 40 \text{ kg/cm}^2$

Velocidade: $\leq 0,5 \text{ m/s}$

Temperatura: -50°C a $+ 110^\circ\text{C}$

Para sistemas pneumáticos, utilizam-se gaxetas de borracha nitrílica com 70 Shore A de dureza. Em sistemas com deficiência de lubrificação e de uma boa usinagem, utilizam-se gaxetas de Poliuretano ou de couro.

Tolerâncias:

ALOJAMENTOS

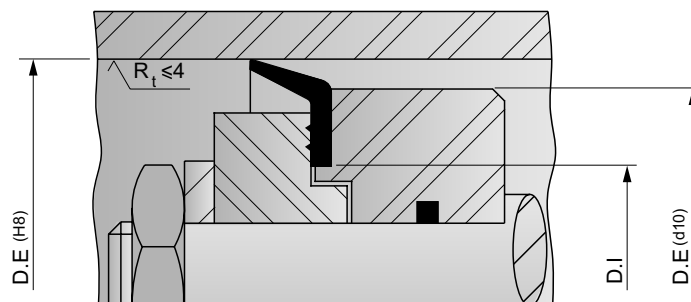

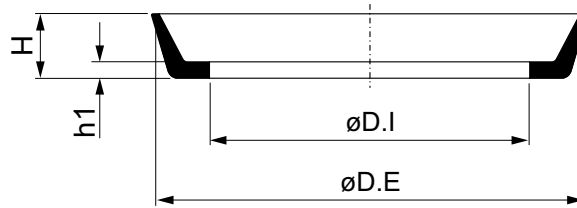

DL - N°	D.E	D.I	H	h1
DLGXL2-0001	8,00	2,80	4,50	1,50
DLGXL2-0002	9,00	3,20	6,00	2,00
DLGXL2-0003	10,00	6,00	3,00	1,50
DLGXL2-0004	11,50	6,00	3,50	1,00
DLGXL2-0005	12,00	6,00	6,00	2,00
DLGXL2-0006	13,00	4,00	8,00	3,50
DLGXL2-0007	14,00	5,00	8,00	2,00
DLGXL2-0008	16,00	6,00	8,00	5,00
DLGXL2-0009	17,50	5,50	10,00	2,00
DLGXL2-0010	18,50	10,50	5,00	2,00
DLGXL2-0011	19,00	8,00	13,50	3,50
DLGXL2-0012	20,00	6,00	8,00	5,00
DLGXL2-0013	20,00	12,50	9,50	1,50
DLGXL2-0014	22,00	6,00	7,00	2,00
DLGXL2-0015	23,50	8,00	6,50	2,50
DLGXL2-0016	24,00	12,50	9,00	2,00
DLGXL2-0017	25,00	8,00	8,00	2,50
DLGXL2-0018	27,00	4,00	8,00	2,50
DLGXL2-0019	27,50	12,00	10,00	3,00
DLGXL2-0020	28,00	14,00	6,00	2,50
DLGXL2-0021	28,50	12,50	5,00	1,50
DLGXL2-0022	29,00	6,50	6,00	1,50
DLGXL2-0023	30,00	10,00	6,50	1,50
DLGXL2-0024	30,00	10,00	9,00	1,00
DLGXL2-0025	30,00	16,00	9,00	2,00
DLGXL2-0026	31,00	6,00	6,00	3,00
DLGXL2-0027	32,00	17,00	8,00	2,50
DLGXL2-0028	33,00	17,00	8,00	2,70
DLGXL2-0029	34,00	17,00	8,00	2,50
DLGXL2-0030	35,00	12,70	12,00	3,00
DLGXL2-0031	36,00	11,00	12,00	3,50
DLGXL2-0032	36,00	18,00	6,00	2,00
DLGXL2-0033	38,00	17,00	8,00	2,50
DLGXL2-0034	38,00	21,00	10,00	3,00
DLGXL2-0035	40,00	8,00	12,00	2,50
DLGXL2-0036	40,00	13,00	10,00	3,00
DLGXL2-0037	42,00	13,00	11,00	1,00
DLGXL2-0038	42,00	17,00	11,00	2,50
DLGXL2-0039	43,00	22,60	15,00	2,50
DLGXL2-0040	44,00	20,00	13,00	2,50
DLGXL2-0041	45,00	16,00	10,00	2,76
DLGXL2-0042	45,00	22,00	11,00	2,50
DLGXL2-0043	46,00	20,00	10,00	3,00
DLGXL2-0044	46,00	29,50	9,00	2,50
DLGXL2-0045	46,50	12,00	15,00	7,00
DLGXL2-0046	47,00	12,00	7,00	3,00
DLGXL2-0047	48,00	11,00	18,00	4,00
DLGXL2-0048	48,50	28,00	7,00	2,80
DLGXL2-0049	49,00	21,50	11,00	2,50
DLGXL2-0050	50,00	8,00	12,00	3,00
DLGXL2-0051	50,00	22,00	8,00	2,00
DLGXL2-0052	50,00	25,00	10,00	3,00
DLGXL2-0053	52,00	12,50	10,00	3,00
DLGXL2-0054	53,00	20,00	12,00	3,00
DLGXL2-0055	54,00	22,00	10,00	3,00
DLGXL2-0056	55,00	12,00	9,00	2,50
DLGXL2-0057	55,00	38,00	12,50	3,00
DLGXL2-0058	57,50	27,00	10,00	4,00
DLGXL2-0059	58,00	32,00	14,00	4,00
DLGXL2-0060	59,00	40,00	13,00	2,00
DLGXL2-0061	60,00	10,00	16,00	2,50
DLGXL2-0062	60,00	17,00	16,00	3,00

DL - N°	D.E	D.I	H	h1
DLGXL2-0063	60,00	40,00	15,00	2,00
DLGXL2-0064	63,00	16,00	15,00	3,00
DLGXL2-0065	63,50	40,00	11,00	3,00
DLGXL2-0066	64,00	22,00	15,00	3,00
DLGXL2-0067	65,00	18,00	18,00	4,50
DLGXL2-0068	65,00	45,00	15,00	2,30
DLGXL2-0069	66,50	16,50	9,00	4,00
DLGXL2-0070	67,00	22,00	17,00	3,00
DLGXL2-0071	69,00	52,50	13,00	2,50
DLGXL2-0072	70,00	12,00	16,00	2,50
DLGXL2-0073	70,00	40,00	15,00	2,30
DLGXL2-0074	72,00	57,50	13,00	2,50
DLGXL2-0075	73,30	57,40	12,00	3,50
DLGXL2-0076	75,00	20,50	20,00	4,00
DLGXL2-0077	75,00	30,00	15,00	3,00
DLGXL2-0078	76,00	13,00	16,00	4,00
DLGXL2-0079	76,00	40,00	15,00	3,00
DLGXL2-0080	77,00	19,00	13,00	3,00
DLGXL2-0081	79,95	17,50	16,00	6,50
DLGXL2-0082	80,00	25,00	19,00	4,00
DLGXL2-0083	80,00	60,00	10,00	3,00
DLGXL2-0084	82,00	59,50	13,00	3,00
DLGXL2-0085	85,00	40,00	14,00	3,00
DLGXL2-0086	86,00	54,50	17,00	4,00
DLGXL2-0087	90,00	38,00	15,00	4,00
DLGXL2-0088	91,00	65,00	12,00	3,00
DLGXL2-0089	97,00	25,00	10,00	3,50
DLGXL2-0090	99,00	82,00	6,00	2,50
DLGXL2-0091	100,00	28,00	18,00	4,00
DLGXL2-0092	100,00	59,00	16,00	3,00
DLGXL2-0093	100,00	75,00	12,50	3,50
DLGXL2-0094	102,00	77,00	12,00	3,00
DLGXL2-0095	102,50	77,50	10,00	3,50
DLGXL2-0096	103,50	76,20	13,00	4,00
DLGXL2-0097	104,00	50,00	14,00	5,00
DLGXL2-0098	105,00	60,00	20,00	5,00
DLGXL2-0099	108,00	54,00	13,00	4,00
DLGXL2-0100	110,00	70,00	15,00	3,00
DLGXL2-0101	112,00	19,00	22,00	5,00
DLGXL2-0102	112,00	86,00	12,00	3,50
DLGXL2-0103	114,00	75,00	12,00	3,00
DLGXL2-0104	115,00	16,00	16,00	5,00
DLGXL2-0105	116,00	96,00	10,00	3,00
DLGXL2-0106	117,00	96,00	10,00	3,00
DLGXL2-0107	120,00	96,00	13,00	3,00
DLGXL2-0108	121,00	60,00	4,00	2,00
DLGXL2-0109	122,00	45,00	37,00	3,00
DLGXL2-0110	125,00	111,20	6,00	3,00
DLGXL2-0111	127,00	76,20	10,00	2,00
DLGXL2-0112	130,00	75,00	13,00	4,50
DLGXL2-0113	140,00	85,00	25,00	5,00
DLGXL2-0114	150,00	100,00	20,00	3,00
DLGXL2-0115	156,00	62,00	26,00	6,00
DLGXL2-0116	160,00	80,00	15,00	3,50
DLGXL2-0117	175,00	70,00	26,00	5,00
DLGXL2-0118	177,80	127,00	17,46	3,96
DLGXL2-0119	180,00	154,00	12,00	3,00
DLGXL2-0120	190,00	172,00	7,50	4,00
DLGXL2-0121	200,00	174,00	12,00	3,00
DLGXL2-0122	260,00	155,00	25,00	5,00
DLGXL2-0123	450,00	380,00	20,00	6,00
DLGXL2-0124	525,00	455,00	20,00	7,00

Em caso da necessidade de outro tipo de gaxeta que não consta neste catálogo, entre em contato com nosso departamento técnico.



Gaxeta - Modelo L6

Características:

As flanges que fixam e posicionam as gaxetas L-6 devem ter uma limitação de compressão máxima de 10% para impedir distorções no perfil das gaxetas.

A principal vantagem destas gaxetas consiste em fazer vedações com baixo coeficiente de atrito.

Aplicações:

São aplicadas como vedadores de êmbolos de sistemas pneumáticos ou hidráulicos de baixas e médias pressões, onde os sistemas ficam temporariamente sem pressões.

Especificações:

Material: Borracha Nitrílica

Dureza: 85 Shore A

Mola: helicoidal

Pressão: $\leq 40 \text{ kg/cm}^2$

Velocidade: $\leq 0,5 \text{ m/s}$

Temperatura: -50°C a $+110^\circ\text{C}$

Para sistemas pneumáticos, utilizam-se gaxetas de borracha nitrílica com 70 Shore A de dureza.

Tolerâncias:

ALOJAMENTOS

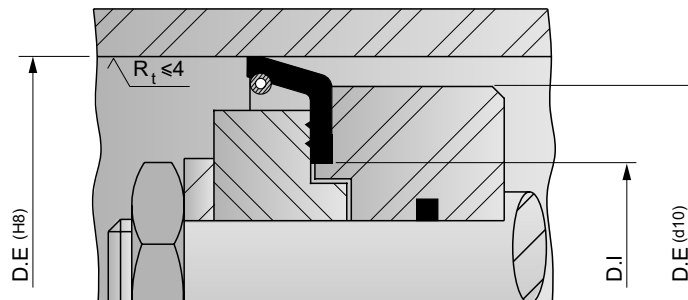

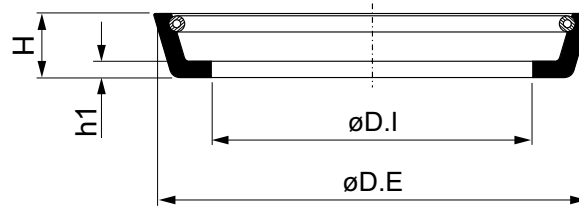

DL - N°	D.E	D.I	H	h1
DLGXL6-0001	25,00	10,00	10,00	3,00
DLGXL6-0002	28,00	8,00	10,00	2,00
DLGXL6-0003	28,00	10,00	10,00	2,00
DLGXL6-0004	30,00	10,00	10,00	3,00
DLGXL6-0005	32,00	16,00	10,00	3,00
DLGXL6-0006	33,00	12,00	10,00	3,00
DLGXL6-0007	34,00	18,00	10,00	2,50
DLGXL6-0008	35,00	10,00	10,00	3,00
DLGXL6-0009	35,00	17,00	6,00	1,50
DLGXL6-0010	36,00	12,00	10,00	3,00
DLGXL6-0011	37,50	15,00	12,00	3,00
DLGXL6-0012	40,00	10,00	10,00	2,00
DLGXL6-0013	40,00	18,00	6,00	2,00
DLGXL6-0014	42,50	18,00	10,00	2,50
DLGXL6-0015	44,00	16,00	20,00	5,00
DLGXL6-0016	45,00	25,00	10,00	3,00
DLGXL6-0017	50,00	10,50	18,00	3,50
DLGXL6-0018	54,00	10,50	18,00	3,50
DLGXL6-0019	55,00	18,00	15,00	4,50
DLGXL6-0020	60,00	12,00	14,00	3,00
DLGXL6-0021	60,00	17,00	15,00	3,00
DLGXL6-0022	61,00	20,00	8,00	2,50
DLGXL6-0023	63,00	17,00	7,00	3,00
DLGXL6-0024	65,00	7,50	15,00	2,50
DLGXL6-0025	67,00	42,00	9,00	2,50
DLGXL6-0026	69,00	30,00	15,00	3,00
DLGXL6-0027	70,00	20,00	13,00	3,50
DLGXL6-0028	71,00	26,50	15,00	5,00
DLGXL6-0029	72,00	26,00	13,00	3,00
DLGXL6-0030	76,00	30,00	18,00	5,00
DLGXL6-0031	79,00	40,00	15,00	4,00
DLGXL6-0032	80,00	9,00	10,00	2,50
DLGXL6-0033	80,00	20,00	10,00	2,00
DLGXL6-0034	80,00	44,00	18,00	4,00
DLGXL6-0035	82,50	40,00	12,00	3,00
DLGXL6-0036	85,00	15,00	15,00	3,00
DLGXL6-0037	90,00	20,00	12,00	3,50
DLGXL6-0038	90,00	65,00	10,00	2,50
DLGXL6-0039	92,00	66,00	10,00	2,50
DLGXL6-0040	93,00	70,00	12,00	3,00
DLGXL6-0041	95,00	25,00	16,00	3,00
DLGXL6-0042	98,43	50,80	19,05	3,18
DLGXL6-0043	100,00	9,00	12,00	2,00
DLGXL6-0044	100,00	46,00	18,00	4,00
DLGXL6-0045	100,00	75,00	10,00	2,50
DLGXL6-0046	103,00	15,00	15,00	3,00
DLGXL6-0047	105,00	60,00	20,00	5,00
DLGXL6-0048	108,00	70,00	15,00	3,00
DLGXL6-0049	110,00	46,00	16,00	3,00
DLGXL6-0050	110,00	70,00	14,00	3,00
DLGXL6-0051	110,00	85,00	10,00	2,50
DLGXL6-0052	113,00	37,00	20,00	5,00
DLGXL6-0053	115,00	76,00	20,00	3,00
DLGXL6-0054	116,00	70,50	20,00	5,00
DLGXL6-0055	116,50	61,00	18,00	3,50
DLGXL6-0056	120,00	85,00	15,00	3,50
DLGXL6-0057	120,00	95,00	10,00	2,50
DLGXL6-0058	125,00	9,00	10,00	2,50
DLGXL6-0059	125,00	9,00	15,00	2,50
DLGXL6-0060	125,00	15,00	10,00	3,00
DLGXL6-0061	126,00	100,00	10,00	2,50
DLGXL6-0062	126,00	100,00	12,00	2,50

DL - N°	D.E	D.I	H	h1
DLGXL6-0063	127,00	76,20	12,70	3,18
DLGXL6-0064	128,00	15,00	15,00	3,00
DLGXL6-0065	130,00	80,00	10,00	2,50
DLGXL6-0066	130,00	100,00	18,00	3,00
DLGXL6-0067	131,00	81,00	12,50	2,50
DLGXL6-0068	135,00	105,00	12,00	3,00
DLGXL6-0069	140,00	9,00	15,00	2,50
DLGXL6-0070	140,00	90,00	15,00	3,00
DLGXL6-0071	142,00	90,00	20,00	5,00
DLGXL6-0072	145,00	60,50	20,00	4,00
DLGXL6-0073	145,00	80,00	20,00	4,00
DLGXL6-0074	150,00	9,00	15,00	2,50
DLGXL6-0075	150,00	110,00	15,00	3,00
DLGXL6-0076	165,00	60,50	20,00	4,00
DLGXL6-0077	168,00	80,00	20,00	4,00
DLGXL6-0078	170,00	26,00	20,00	4,00
DLGXL6-0079	175,00	135,00	15,00	4,00
DLGXL6-0080	178,00	150,00	15,00	4,00
DLGXL6-0081	180,00	150,00	15,00	4,00
DLGXL6-0082	188,00	140,00	18,00	3,00
DLGXL6-0083	190,00	135,00	25,00	5,00
DLGXL6-0084	190,00	150,00	20,00	5,00
DLGXL6-0085	200,00	160,00	15,00	3,50
DLGXL6-0086	203,20	155,00	12,00	3,00
DLGXL6-0087	220,00	170,00	20,00	4,00
DLGXL6-0088	225,00	185,00	20,50	5,00
DLGXL6-0089	260,00	220,00	20,00	4,00
DLGXL6-0090	270,00	180,00	22,00	5,00
DLGXL6-0091	270,00	220,00	24,00	5,00
DLGXL6-0092	275,00	230,00	20,00	5,00
DLGXL6-0093	300,00	265,00	20,00	4,00
DLGXL6-0094	210,00	230,00	40,00	5,00
DLGXL6-0095	315,00	280,00	23,00	4,00
DLGXL6-0096	320,00	200,00	30,00	4,00
DLGXL6-0097	325,00	250,00	30,00	5,00
DLGXL6-0098	327,00	160,00	30,00	4,00
DLGXL6-0099	345,00	290,00	25,00	5,00
DLGXL6-0100	350,00	280,00	40,00	6,00
DLGXL6-0101	350,00	315,00	22,00	5,00
DLGXL6-0102	360,00	270,00	25,00	5,00
DLGXL6-0103	363,00	270,00	25,00	4,00
DLGXL6-0104	390,00	340,00	20,00	4,00
DLGXL6-0105	400,00	354,00	25,00	4,00
DLGXL6-0106	420,00	340,00	30,00	5,00
DLGXL6-0107	420,00	365,00	25,00	5,00
DLGXL6-0108	470,00	430,00	25,00	5,00
DLGXL6-0109	490,00	430,00	20,00	5,00
DLGXL6-0110	520,00	450,00	25,00	5,00
DLGXL6-0111	520,00	482,00	25,00	5,00
DLGXL6-0112	600,00	490,00	40,00	10,00
DLGXL6-0113	700,00	640,00	30,00	6,00

Em caso da necessidade de outro tipo de gaxeta que não consta neste catálogo, entre em contato com nosso departamento técnico.



Gaxeta - Modelo L9

Características:

São gaxetas de perfil simétrico, apropriadas à vedação de hastes ou êmbolos.

Aplicações:

São aplicadas como vedadores de êmbolos de sistemas pneumáticos ou hidráulicos de baixas pressões, ou seja, em extrusoras de plásticos, tesouras pneumáticas, indústrias de papel, cilindros direcionais e prensas de baixas pressões.

Especificações:

Material: Borracha Nitrílica

Dureza: 85 Shore A

Pressão: $\leq 40 \text{ kg/cm}^2$

Velocidade: $\leq 0,5 \text{ m/s}$

Temperatura: -50°C a $+ 110^\circ\text{C}$

Material: Composto de tecido impregnado com borracha nitrílica, recoberto de grafite (Lona)

Dureza: 85 Shore A

Pressão: $\geq 40 \text{ kg/cm}^2$

Velocidade: $\leq 0,5 \text{ m/s}$

Temperatura: -50°C a $+ 110^\circ\text{C}$

Para sistemas pneumáticos, utilizam-se gaxetas de borracha nitrílica com 70 Shore A de dureza. Em sistemas com deficiência de lubrificação e de uma boa usinagem, utilizam-se gaxetas de Poliuretano.

Tolerâncias:

ALOJAMENTOS

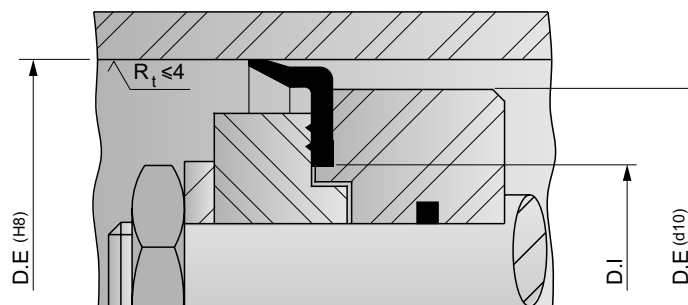

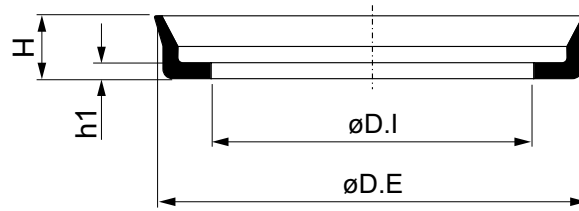

DL - N°	D.E	D.I	H	h1
DLGXL9-0001	13,50	5,00	4,50	2,00
DLGXL9-0002	17,00	8,00	5,00	1,50
DLGXL9-0003	24,00	9,00	9,00	3,50
DLGXL9-0004	26,00	12,00	7,80	2,50
DLGXL9-0005	26,50	9,50	5,50	2,00
DLGXL9-0006	28,00	8,00	10,00	4,00
DLGXL9-0007	28,57	15,87	6,35	3,17
DLGXL9-0008	38,10	12,70	9,53	4,76
DLGXL9-0009	40,50	16,00	10,00	2,00
DLGXL9-0010	41,00	16,50	10,00	3,00
DLGXL9-0011	45,00	23,00	8,50	4,50
DLGXL9-0012	47,40	22,80	13,60	5,00
DLGXL9-0013	50,00	25,00	12,00	3,00
DLGXL9-0014	50,80	12,70	12,70	5,15
DLGXL9-0015	55,00	31,50	15,00	3,00
DLGXL9-0016	57,00	21,00	14,00	6,00
DLGXL9-0017	59,00	35,00	10,00	4,00
DLGXL9-0018	59,00	35,50	9,50	3,50
DLGXL9-0019	62,00	21,00	16,00	5,00
DLGXL9-0020	63,00	36,00	10,00	4,00
DLGXL9-0021	63,50	41,28	12,70	3,18
DLGXL9-0022	69,85	38,10	12,70	3,18
DLGXL9-0023	70,00	40,00	15,00	7,00
DLGXL9-0024	74,00	54,00	14,00	4,00
DLGXL9-0025	75,00	55,00	10,00	5,00
DLGXL9-0026	76,00	19,00	15,00	6,00
DLGXL9-0027	76,00	50,00	15,00	5,00
DLGXL9-0028	76,00	60,00	10,00	4,00
DLGXL9-0029	83,00	29,00	14,00	4,00
DLGXL9-0030	88,00	60,00	12,00	2,50
DLGXL9-0031	100,00	72,00	12,50	4,00
DLGXL9-0032	101,00	55,00	20,00	3,50
DLGXL9-0033	101,60	78,00	16,50	4,00
DLGXL9-0034	102,00	50,00	15,50	5,00
DLGXL9-0035	104,00	61,00	14,50	4,36
DLGXL9-0036	104,00	77,00	11,00	3,00
DLGXL9-0037	105,00	85,00	14,00	8,00
DLGXL9-0038	105,50	23,50	32,00	5,00
DLGXL9-0039	127,00	69,85	17,86	5,16
DLGXL9-0040	140,00	51,50	20,00	5,00
DLGXL9-0041	152,00	19,05	15,00	5,00
DLGXL9-0042	152,40	66,00	36,00	5,50
DLGXL9-0043	153,00	19,00	15,00	5,00
DLGXL9-0044	200,00	160,00	10,00	4,00
DLGXL9-0045	209,00	161,00	20,50	4,00
DLGXL9-0046	220,00	180,00	20,00	5,00
DLGXL9-0047	240,00	200,00	25,00	6,00
DLGXL9-0048	257,50	205,00	17,50	4,50
DLGXL9-0049	279,00	240,00	20,00	5,00
DLGXL9-0050	298,45	257,18	30,16	5,16
DLGXL9-0051	305,00	184,50	39,00	10,00
DLGXL9-0052	405,00	340,00	23,00	6,50

Em caso da necessidade de outro tipo de gaxeta que não consta neste catálogo, entre em contato com nosso departamento técnico.



Gaxeta - Modelo L14

Características:

As flanges que fixam e posicionam as gaxetas L-14 devem ter uma limitação de compressão máxima de 10% para impedir distorções no perfil das gaxetas.

A principal vantagem destas gaxetas consiste em fazer vedações com baixo coeficiente de atrito.

Aplicações:

São aplicadas como vedadores de êmbolos de sistemas pneumáticos ou hidráulicos de baixas pressões, ou seja, em extrusoras de plásticos, tesouras pneumáticas, indústrias de papel, cilindros direcionais e prensas de baixas pressões.

Especificações:

Material: Borracha Nitrílica

Dureza: 85 Shore A

Pressão: $\leq 40 \text{ kg/cm}^2$

Velocidade: $\leq 0,5 \text{ m/s}$

Temperatura: -50°C a $+ 110^\circ\text{C}$

Material: Composto de tecido impregnado com borracha nitrílica, recoberto de grafite (Lona)

Dureza: 85 Shore A

Pressão: $\geq 40 \text{ kg/cm}^2$

Velocidade: $\leq 0,5 \text{ m/s}$

Temperatura: -50°C a $+ 110^\circ\text{C}$

Para sistemas pneumáticos, utilizam-se gaxetas de borracha nitrílica com 70 Shore A de dureza. Em sistemas com deficiência de lubrificação e de uma boa usinagem, utilizam-se gaxetas de Poliuretano.

Tolerâncias:

ALOJAMENTOS

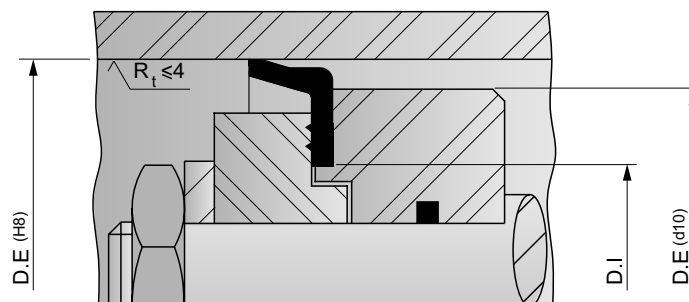

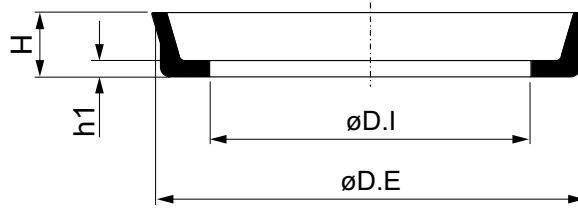

DL - N°	D.E	D.I	H	h1
DLGXL14-0001	9,52	2,00	4,60	1,60
DLGXL14-0002	12,00	24,00	5,50	2,00
DLGXL14-0003	15,00	5,00	7,00	3,00
DLGXL14-0004	15,50	7,00	6,50	2,00
DLGXL14-0005	18,00	5,00	6,50	3,00
DLGXL14-0006	19,00	6,00	7,00	3,00
DLGXL14-0007	20,00	8,00	7,00	3,50
DLGXL14-0008	21,00	10,00	6,50	3,50
DLGXL14-0009	21,50	10,00	7,50	3,50
DLGXL14-0010	27,00	14,00	8,00	3,00
DLGXL14-0011	38,00	12,50	11,00	4,50
DLGXL14-0012	38,00	20,00	10,00	3,00
DLGXL14-0013	38,10	14,29	9,53	3,18
DLGXL14-0014	39,60	16,40	10,20	4,00
DLGXL14-0015	41,00	24,00	8,00	3,50
DLGXL14-0016	41,28	31,75	7,14	3,97
DLGXL14-0017	42,47	15,88	9,53	3,57
DLGXL14-0018	43,00	32,00	9,00	4,00
DLGXL14-0019	44,45	22,23	7,94	3,97
DLGXL14-0020	44,45	22,50	8,00	4,00
DLGXL14-0021	49,00	10,50	9,00	3,00
DLGXL14-0022	50,00	28,50	7,00	2,50
DLGXL14-0023	52,00	28,00	7,00	2,50
DLGXL14-0024	53,98	22,23	9,53	3,18
DLGXL14-0025	54,77	25,40	8,33	4,76
DLGXL14-0026	59,00	20,00	12,00	4,00
DLGXL14-0027	61,50	30,00	10,00	4,00
DLGXL14-0028	76,20	31,75	13,00	3,00
DLGXL14-0029	81,00	20,00	14,00	4,76
DLGXL14-0030	82,55	45,00	10,00	5,00
DLGXL14-0031	101,50	50,00	15,00	3,00
DLGXL14-0032	101,60	80,00	13,00	3,00
DLGXL14-0033	105,50	59,50	15,00	3,00
DLGXL14-0034	120,00	100,00	12,00	4,00
DLGXL14-0035	121,00	84,00	20,00	6,00
DLGXL14-0036	126,00	86,00	12,00	4,00
DLGXL14-0037	130,00	100,00	12,00	3,00
DLGXL14-0038	150,00	19,00	24,00	7,00
DLGXL14-0039	152,00	100,00	19,00	5,00
DLGXL14-0040	155,00	100,00	15,00	4,76
DLGXL14-0041	190,00	155,00	18,00	4,00
DLGXL14-0042	238,00	152,00	20,00	6,00
DLGXL14-0043	254,00	190,50	25,40	6,35
DLGXL14-0044	304,00	232,00	12,00	4,00
DLGXL14-0045	400,00	330,00	29,50	8,00

Em caso da necessidade de outro tipo de gaxeta que não consta neste catálogo, entre em contato com nosso departamento técnico.



Gaxeta - Modelo L17

Características:

As flanges que fixam e posicionam as gaxetas L-17 devem ter uma limitação de compressão máxima de 10% para impedir distorções no perfil das gaxetas.

A principal vantagem destas gaxetas consiste em fazer vedações com baixo coeficiente de atrito.

Aplicações:

São aplicadas como vedadores de êmbolos de sistemas pneumáticos ou hidráulicos de baixas pressões, ou seja, em extrusoras de plásticos, tesouras pneumáticas, indústrias de papel, cilindros direcionais e prensas de baixas pressões.

Especificações:

Material: Borracha Nitrílica

Dureza: 85 Shore A

Pressão: ≤ 40 kg/cm²

Velocidade: $\leq 0,5$ m/s

Temperatura: -50°C a + 110°C

Material: Composto de tecido impregnado com borracha nitrílica, recoberto de grafite (Lona)

Dureza: 85 Shore A

Pressão: ≥ 40 kg/cm²

Velocidade: $\leq 0,5$ m/s

Temperatura: -50°C a + 110°C

Para sistemas pneumáticos, utilizam-se gaxetas de borracha nitrílica com 70 Shore A de dureza. Em sistemas com deficiência de lubrificação e de uma boa usinagem, utilizam-se gaxetas de Poliuretano.

Tolerâncias:

ALOJAMENTOS

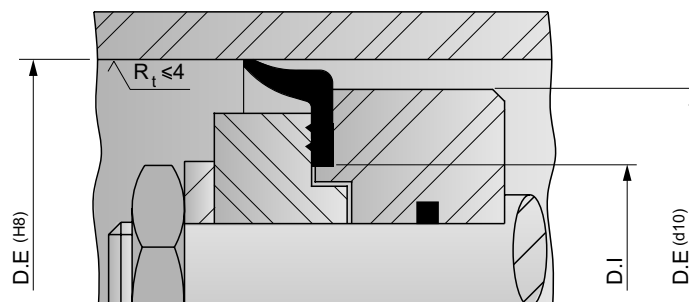



DL - N°	D.E	D.I	H	h1
DLGXL17-0001	6,35	1,59	3,18	1,59
DLGXL17-0002	7,94	3,18	3,18	1,59
DLGXL17-0003	9,53	4,76	3,18	1,59
DLGXL17-0004	11,11	3,97	6,35	2,38
DLGXL17-0005	12,70	6,35	4,76	2,38
DLGXL17-0006	14,29	4,76	4,76	1,19
DLGXL17-0007	15,88	5,56	6,35	2,38
DLGXL17-0008	18,50	6,00	6,00	2,00
DLGXL17-0009	19,05	6,35	4,76	2,38
DLGXL17-0010	20,64	7,94	6,35	2,38
DLGXL17-0011	22,05	6,00	9,00	3,00
DLGXL17-0012	22,23	11,11	6,35	3,18
DLGXL17-0013	23,81	11,11	6,35	3,18
DLGXL17-0014	25,40	11,11	6,35	2,38
DLGXL17-0015	26,99	6,35	6,35	2,38
DLGXL17-0016	28,58	17,46	6,35	2,38
DLGXL17-0017	30,16	11,11	7,94	2,38
DLGXL17-0018	31,75	11,11	6,35	2,38
DLGXL17-0019	33,34	15,88	6,35	2,38
DLGXL17-0020	34,93	9,53	6,35	3,18
DLGXL17-0021	36,51	9,53	9,53	3,18
DLGXL17-0022	38,10	15,88	9,53	3,18
DLGXL17-0023	39,69	19,05	6,35	2,38
DLGXL17-0024	41,28	12,70	9,53	3,18
DLGXL17-0025	42,86	15,88	9,53	3,18
DLGXL17-0026	44,45	15,88	9,53	3,18
DLGXL17-0027	44,50	19,00	10,00	4,00
DLGXL17-0028	46,04	22,23	10,20	3,97
DLGXL17-0029	47,63	15,88	11,11	3,18
DLGXL17-0030	49,21	19,05	7,94	2,38
DLGXL17-0031	50,00	10,50	15,50	6,00
DLGXL17-0032	50,80	22,23	9,53	3,18
DLGXL17-0033	51,00	28,00	12,00	3,50
DLGXL17-0034	53,98	22,23	9,53	3,18
DLGXL17-0035	54,00	9,50	10,50	4,00
DLGXL17-0036	56,00	44,00	9,50	2,50
DLGXL17-0037	57,15	22,23	9,53	3,97
DLGXL17-0038	57,15	32,54	16,67	4,76
DLGXL17-0039	58,00	32,00	12,00	3,00
DLGXL17-0040	60,33	19,05	9,53	3,97
DLGXL17-0041	63,50	22,23	9,53	3,97
DLGXL17-0042	66,68	22,23	9,53	3,97
DLGXL17-0043	69,85	12,70	12,70	3,18
DLGXL17-0044	71,00	35,00	19,00	5,50
DLGXL17-0045	73,03	25,40	12,70	4,76
DLGXL17-0046	76,20	25,40	12,70	4,76
DLGXL17-0047	78,00	37,50	29,00	7,00
DLGXL17-0048	82,55	28,58	12,70	3,97
DLGXL17-0049	88,90	55,56	12,70	3,18
DLGXL17-0050	95,25	30,16	15,88	3,18
DLGXL17-0051	95,25	30,16	18,88	3,18
DLGXL17-0052	98,00	70,00	15,00	5,00
DLGXL17-0053	99,00	26,50	15,00	3,50
DLGXL17-0054	100,00	39,00	13,00	4,00
DLGXL17-0055	101,60	19,05	12,70	4,76
DLGXL17-0056	107,96	30,16	15,88	3,18
DLGXL17-0057	110,00	70,00	16,00	3,00
DLGXL17-0058	113,50	76,20	9,52	3,17
DLGXL17-0059	114,30	76,20	9,53	3,18
DLGXL17-0060	115,00	16,00	16,00	3,00
DLGXL17-0061	120,65	60,33	15,88	4,76
DLGXL17-0062	127,00	76,20	12,70	3,18

DL - N°	D.E	D.I	H	h1
DLGXL17-0063	133,35	95,25	12,70	4,76
DLGXL17-0064	139,70	38,10	19,05	6,35
DLGXL17-0065	139,70	101,60	15,88	6,35
DLGXL17-0066	146,05	107,95	15,87	6,35
DLGXL17-0067	152,40	103,19	15,88	4,76
DLGXL17-0068	152,40	114,30	9,53	2,78
DLGXL17-0069	157,50	28,00	18,00	4,00
DLGXL17-0070	158,75	22,23	15,88	3,18
DLGXL17-0071	165,00	120,00	23,00	7,00
DLGXL17-0072	165,10	149,23	9,53	3,18
DLGXL17-0073	171,45	127,00	15,88	6,35
DLGXL17-0074	177,80	101,60	12,70	4,76
DLGXL17-0075	184,15	133,35	15,88	6,35
DLGXL17-0076	190,50	139,70	15,88	6,35
DLGXL17-0077	196,85	152,40	15,88	6,35
DLGXL17-0078	203,20	127,00	12,70	4,37
DLGXL17-0079	205,00	12,00	54,00	13,00
DLGXL17-0080	206,00	32,00	20,00	6,00
DLGXL17-0081	209,55	158,75	15,88	6,35
DLGXL17-0082	214,28	170,00	12,70	6,35
DLGXL17-0083	215,90	165,10	15,88	6,35
DLGXL17-0084	222,25	114,30	19,05	6,35
DLGXL17-0085	228,60	152,40	15,88	4,76
DLGXL17-0086	229,37	185,00	12,70	6,35
DLGXL17-0087	241,30	177,80	15,88	6,35
DLGXL17-0088	252,41	207,96	15,08	3,97
DLGXL17-0089	254,00	209,55	15,88	3,97
DLGXL17-0090	260,00	230,00	15,00	6,00
DLGXL17-0091	266,70	215,90	15,88	6,35
DLGXL17-0092	279,40	228,60	15,88	6,35
DLGXL17-0093	292,10	241,30	15,88	6,35
DLGXL17-0094	304,80	231,78	15,88	3,97
DLGXL17-0095	317,50	254,00	15,88	6,35
DLGXL17-0096	330,20	266,70	15,88	6,35
DLGXL17-0097	339,00	220,00	25,00	5,00
DLGXL17-0098	342,90	292,10	15,88	3,57
DLGXL17-0099	355,60	279,40	19,05	6,35
DLGXL17-0100	368,30	292,10	19,05	6,35
DLGXL17-0101	381,00	304,80	19,05	6,35
DLGXL17-0102	393,70	317,50	19,05	6,35
DLGXL17-0103	406,40	339,73	19,05	3,97

Em caso da necessidade de outro tipo de gaxeta que não consta neste catálogo, entre em contato com nosso departamento técnico.



DL SEALS

TECNOLOGIA EM VEDAÇÕES



11-2629 5374



vendas@dlseals.com.br



dlseals.com.br



Rua Sílvia, 2122 - São Caetano do Sul, SP - CEP-09571-485

Desenvolvido por: JDM Digital Mídia - 55 11 91185 1212